

easyfix[®]

**PRODUKT
KATALOG**



shop.tannen-paradies.de

easyfix@tannenparadies.de

+49 (0)30 707 83 675

MASCHINEN

Bohrmaschine Typ 4

Bereiten Sie eingekettete oder ausgepackte Bäume unkompliziert und innerhalb weniger Sekunden für das Aufstellen vor: Das Netz am Stamm etwas hochziehen, den Baum in den konischen Aufnahmetrichter stellen und an der höhenverstellbaren Distanzstange ausrichten. Die Bedienung erfolgt per Fußpedal, so dass Sie größere Bäume mit beiden Händen gut festhalten können. So ist nur ein kurzes Heruntertreten des Fußpedals notwendig, um den Baum lotrecht anzubohren.

Ersatzteile online unter shop.tannen-paradies.de.

Bohrmaschine Typ 4, 230 V, 2.1 KW, 6500 r/min

Art.-Nr.: 44640



Zubehör

Ersatzbohrer HSS TIN Stahl, Aufnahme 16 mm

Art.-Nr.: 44722

Bohrfutter mit verbesserter Spahnabfuhr

Art.-Nr.: 44733-4n

Die 1 m lange Edelstahlstange zur Verlängerung der Distanzstange der Easyfix Bohrmaschine ermöglicht das Bohren von Bäumen bis zu 3,3 m.

Verlängerung für Edelstahlstange, 1m

Art.-Nr.: 44747v

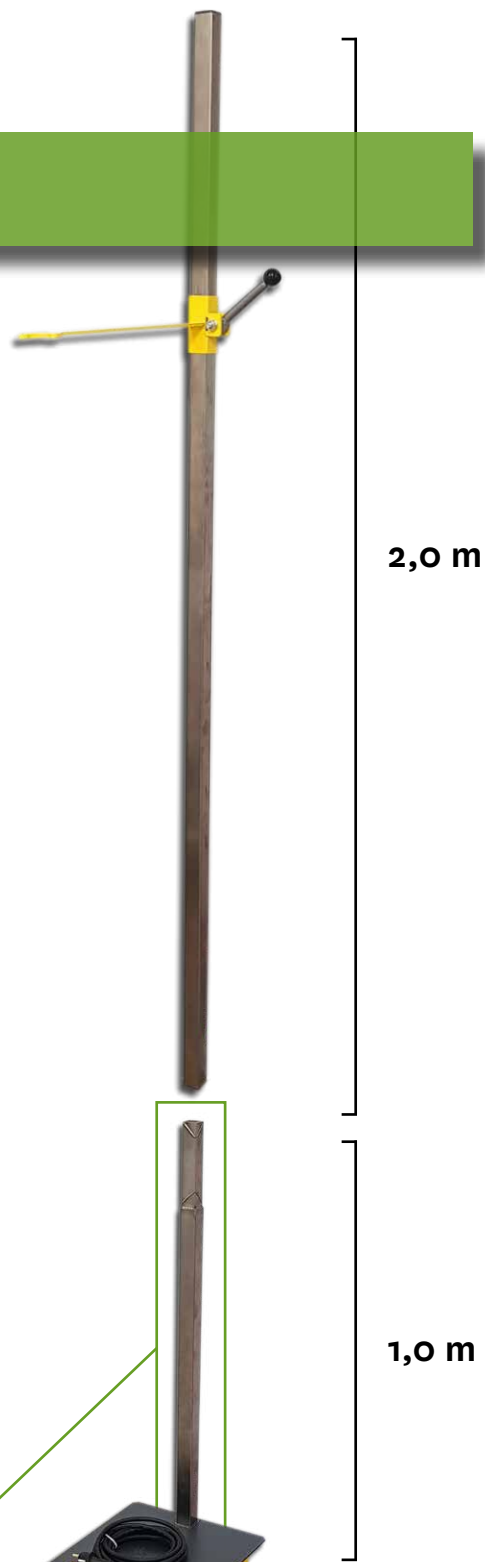

2,0 m

1,0 m



**MICH KANN MAN
AUCH MIETEN!**

Baumschüttelmaschine

Maschine zum Entfernen von Wasser bzw. Schnee sowie trockenen Nadeln und Laubresten aus dem Christbaum. Dazu einfach den Baum auf den Trichter heben und die Maschine über das Fußpedal bedienen.

Geeignet zum Einsatz vor dem Einnetzen oder Palletieren des Baumes. Der Schüttelvorgang ist problemlos einhändig in wenigen Sekunden durchführbar.

Baumschüttelmaschine 230 V / 1,5 KW

Art.-Nr.: 44800



Hydraulische Bohrmaschine

Mit der hydraulisch angetriebenen Bohrmaschine können Bäume problemlos direkt in der Kultur noch vor dem Einnetzen gebohrt werden. Für den Betrieb wird die Maschine mit den entsprechenden Hydraulikanschlüssen des Traktors verbunden (Länge Zuleitung: Hydraulik 2,3 m / Elektrik: 2,8 m). Um ein optimales Bohrergebnis zu erzielen, sollte die Durchflussmenge min. 45 l / min und der Druck 180 bar betragen.

Zum Bohren den Baum in den konischen Aufnahmetrichter stellen und an der höhenverstellbaren Distanzstange ausrichten. Die Bedienung erfolgt per Fußpedal, so dass auch größere Bäume mit beiden Händen gut festhalten werden können. So ist nur ein kurzes Heruntertreten notwendig, um den Baum lotrecht anzubohren.

Passende Aufhängung für Traktor Typ 1/2 auf Anfrage.

Bohrmaschine hydraulisch, 180 bar, 45 l/min

Art.-Nr.: 44690

* Alle Preise exklusive MwSt. Die Maschine muss bis spätestens zum 15. Februar des kommenden Jahres auf Kosten des Kunden an uns zurückgesendet werden. Alternativ wird bei Übernahme einmalig eine Mietzahlung auf den Kaufpreis angerechnet. Eine Kumulation der Mieten ist nicht möglich.

DORNE (festsitzend)

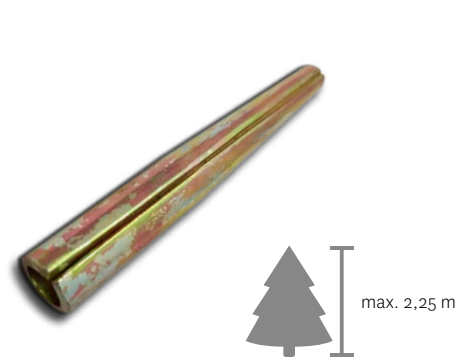

Einschlagdorn

Ständer selbst produzieren? Kein Problem! Mit unseren Einschlagdornen das Easyfix-System schnell und einfach nutzen: Vorbohren und den Dorn mit dem Hammer einschlagen. Auch zur Präsentation kleiner Weihnachtsbäume hervorragend geeignet.

Aufnahmedorn zum Einschlagen, 122 mm, Ø 16 mm, verzinkt
Art.-Nr.: 44422

Gewindedorn & Einschlagmutter

Die ideale Möglichkeit zum einfachen Aufstellen und Präsentieren von Christbäumen auf Holzständern. Dazu einfach vorbohren, die Mutter auf der Unterseite einschlagen und den Dorn von oben eindrehen.

Aufnahmedorn mit Gewinde, 112 mm, verzinkt, inkl. M10 Einschlagmutter
Art.-Nr.: 44400

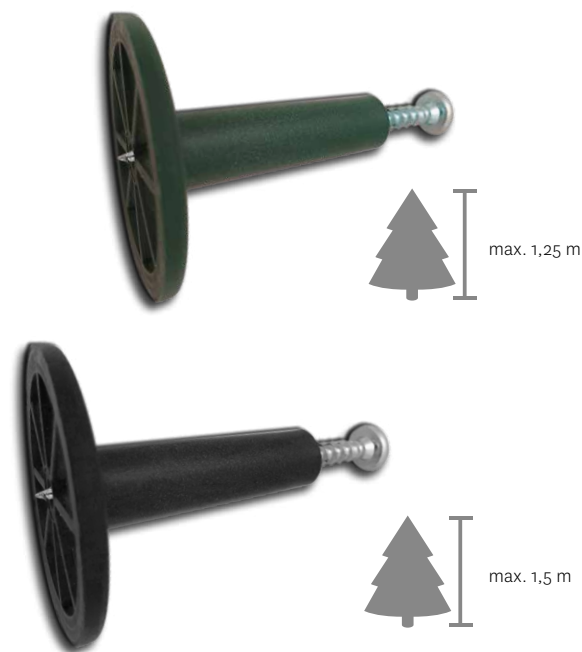

Kunststoffdorn mit Schraube

Der günstige Kunststoffdorn eignet sich hervorragend zur Herstellung von Ständern für kleine Bäume bis zu 1,25 / 1,5 m. Die Schraube ist bei Lieferung bereits vorgeschraubt. Zur Montage einfach auf dem gewünschten Holz aufsetzen und die Schraube mittels Sechskant eindrehen. Die Holzstärke muss mindestens 22 / 36 mm betragen.

Kunststoffdorn mit Schraube, 6 x 80 mm Innensechskant
Art.-Nr.: 44200-pp
Glasfaserverstärkter Kunststoffdorn mit Schraube, 6 x 93 mm Innensechskant
Art.-Nr.: 44200-gf

DORNE (zur Präsentation)

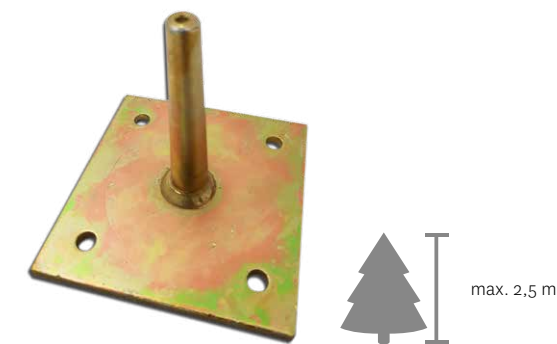
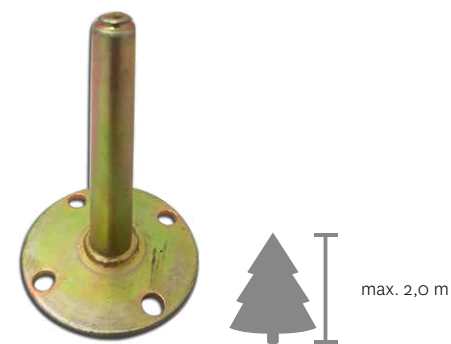

Dorn mit Ronde

Dorn mit Ronde (68 mm Durchmesser) zum Aufschrauben. Für den Einsatz im Außenbereich galvanisch verzinkt. Geeignet für Bäume bis zu einer Höhe von 2 m.

Aufnahmedorn mit Ronde, 68 x 3 mm, verzinkt
Art.-Nr.: 44410

Dorn mit Platte

Dorn mit angeschweißter Bodenplatte (100 x 100 x 5 mm) zum Aufschrauben. Für den Einsatz im Außenbereich galvanisch verzinkt. Geeignet für Bäume bis zu einer Höhe von 2,5 m.

Aufnahmedorn mit Platte, 100 x 100 x 5 mm, verzinkt
Art.-Nr.: 44412

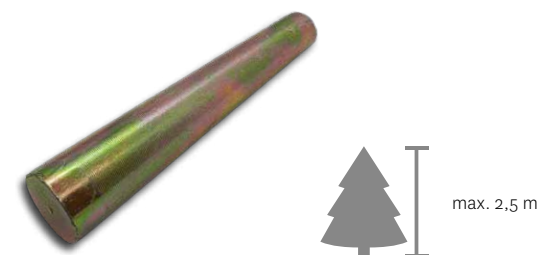

Schweißdorn

Dorn zum Aufschweißen. Für den Einsatz im Außenbereich galvanisch verzinkt. Geeignet für Bäume bis zu einer Höhe von 2,5 m.

Dorn zum Aufschweißen, 83 mm, verzinkt
Art.-Nr.: 44423



Erddorn

Dorn zum Einschlagen ins Erdreich. Für den Einsatz im Außenbereich galvanisch verzinkt. Geeignet für Bäume bis zu einer Höhe von 2,2 m.

Erddorn, 470 mm, Ø 29 mm, verzinkt
Art.-Nr.: 44430

PRÄSENTATIONSSTÄNDER

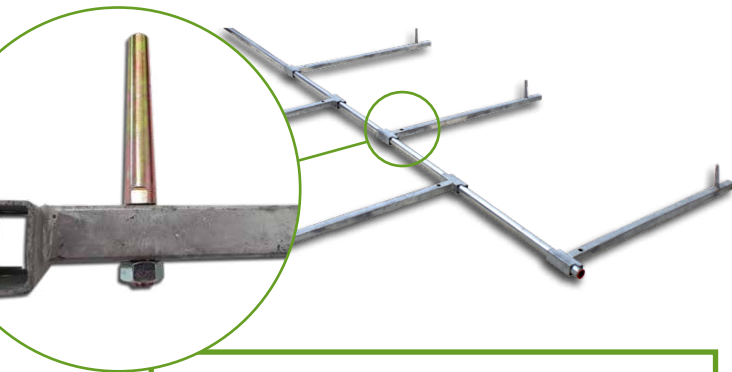

Line Up

Das „Line Up“ System besteht aus einzelnen, 78 cm langen, feuerverzinkten Querstäben, die auf ein handelsübliches 3/4 Zoll Wasserrohr (Ø außen: 27 mm) gesteckt werden. Je nach Baumgröße lassen sich die Aufsteckarme beliebig anordnen. Weihnachtsbäume werden so schnell und akkurat in einer Linie präsentiert. Bei Christbäumen bis zu einer Höhe von 1,5 m ist eine mittlere Reihe mit Zusatzdornen möglich, wodurch man den gegebenen Platz noch besser nutzen kann.

„Line Up“ Aufsteckarm, 78 cm, feuerverzinkt

Art.-Nr.: 44470

„Line Up“ Führungsrohr, 200 cm (Ø außen: 27 mm)

Art.-Nr.: 44471

„Line Up“ Mitteldorn, 123 mm, inkl. M12 Mutter

Art.-Nr.: 44452d

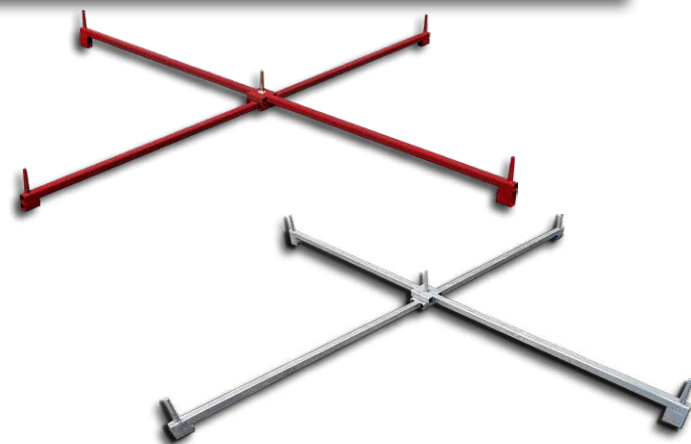
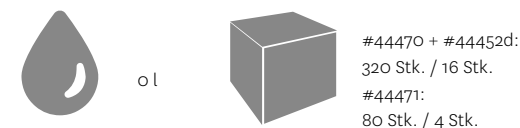
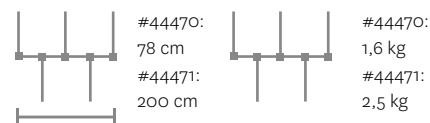

Scherenständer

Auf den stabilen, pulverbeschichteten oder feuerverzinkten Scherenständern können Sie maximal fünf Weihnachtsbäume bis zu 2,5 m Höhe absolut standsicher präsentieren (auf windgeschützten Plätzen auch bis zu 3 m). Zum Transport und Lagern lassen sich die Scherenständer platzsparend zusammenklappen.

Scherenständer für 5 Bäume, 200 cm, rot lackiert

Art.-Nr.: 44441

Scherenständer für 5 Bäume, 200 cm, feuerverzinkt

Art.-Nr.: 44442

Scherenständer für 5 Bäume, 130 cm, rot lackiert

Art.-Nr.: 44443

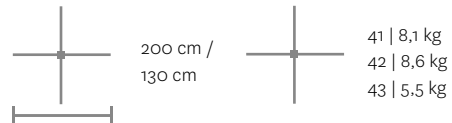

Einzelständer

Die Einzelständer eignen sich hervorragend zum Präsentieren einzelner Bäume bis zu einer Höhe von 3 m. Der Vorteil: Auch große Bäume lassen sich ohne viel Kraftaufwand aufstellen, da der Baum im Liegen aufgesteckt werden kann. Die Gummierung an den Enden sorgt je nach Untergrund für einen rutschfesten Stand.

Einzelständer Stahl, 78,5 cm, fest, feuerverzinkt

Art.-Nr.: 44450

Einzelständer Stahl, 74,5 cm, fest, schwarz pulverlackiert inkl. Unfallschutz

Art.-Nr.: 44454

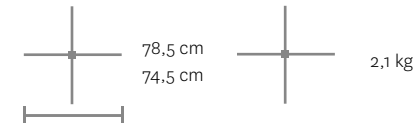
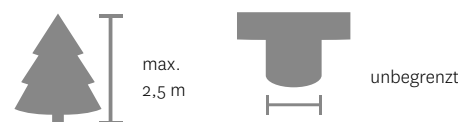

Wasserbefüllbarer Unfallschutz

Der aus Kunststoff gefertigte Unfallschutz mit einer Wasserkapazität von bis zu 2 l sorgt für längere Frische der Bäume und verhindert gleichzeitig, dass freistehende Dorne auf dem Verkaufsort zum Unfallrisiko werden.

Das Modell ist mit folgenden Präsentationsständern kombinierbar:

Art.-Nr. 44441-44443*, 44450, 44470 (* nicht auf Mitteldorn aufsetzbar)

Wasserbefüllbarer Unfallschutz, 22 cm

Art.-Nr.: 44407



WASSERSTÄNDER



Mini Light

Die ideale Alternative zum Topfbaum!
Aus hochwertigem grünem Recyclingkunststoff gefertigt, ist der Mini Light mit 23 cm Standfläche der kleinste Wasserständer der Easyfix Produktreihe.

Er eignet sich ideal für Bäume bis zu einer Höhe von 1,5 m und einer Stammbreite von bis zu 12 cm.

Zur längeren Haltbarkeit des Baumes kann der Ständer mit bis zu 0,5 l Wasser befüllt werden.

Mini Light, 23 cm, grün

Art.-Nr.: 44150



Junior Light

Aus hochwertigem grünem oder schwarzem Recyclingkunststoff gefertigt, bietet der Junior Light mit 32 cm Standfläche ein müheloses Aufstellen von Bäumen bis zu einer Höhe von 1,8 m und einer Stammbreite von bis zu 14 cm.

Zur längeren Haltbarkeit des Baumes kann der Ständer mit bis zu 1,5 l Wasser befüllt werden.

Junior Light, 32 cm, grün

Art.-Nr.: 44143

Junior Light, 32 cm, schwarz

Art.-Nr.: 44145



Classic Light

Aus hochwertigem grünem oder schwarzem Recyclingkunststoff gefertigt, ermöglicht der Classic Light mit einem Durchmesser von 39 cm das Aufstellen von Bäumen bis zu einer Höhe von 2,3 m. Durch eine Aufnahme von 22 cm passt nahezu jede Stammbreite in den Ständer. Zur längeren Haltbarkeit des Baumes kann dieser mit bis zu 3 l Wasser befüllt werden.

Classic Light, 39 cm, grün

Art.-Nr.: 44120

Classic Light, 39 cm, schwarz

Art.-Nr.: 44121



Maxi Light

Der Maxi Light ist der größte Wasserständer in unserer Kunststoffreihe. Hergestellt aus Recyclingkunststoff ist er in den Farben grün oder schwarz verfügbar.

Er eignet sich hervorragend für Bäume bis zu einer Höhe von 2,7 m und einer maximalen Stammbreite von 30 cm. Der Durchmesser von 47,5 cm garantiert einen sicheren Stand. Dank einem großen Wasserreservoir von bis zu 8,5 l bleibt der Baum lange frisch.

Maxi Light, 47,5 cm, grün

Art.-Nr.: 44160

Maxi Light, 47,5 cm, schwarz

Art.-Nr.: 44161

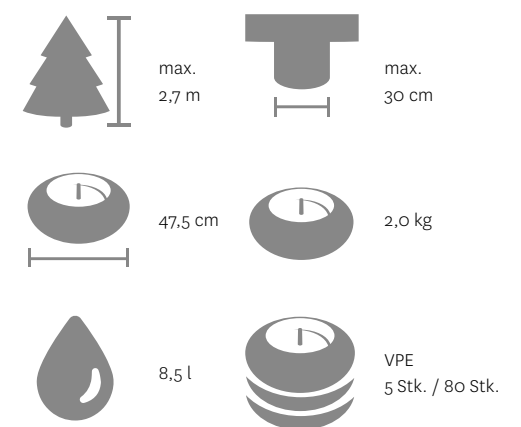
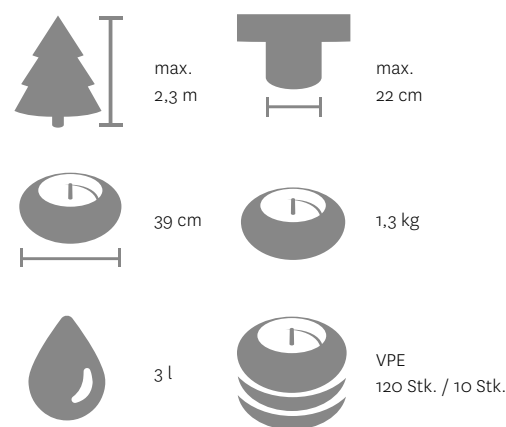
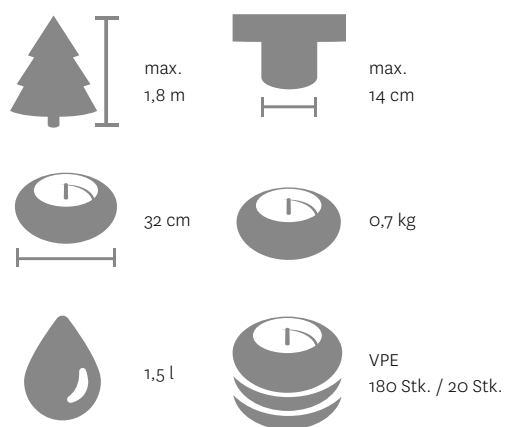
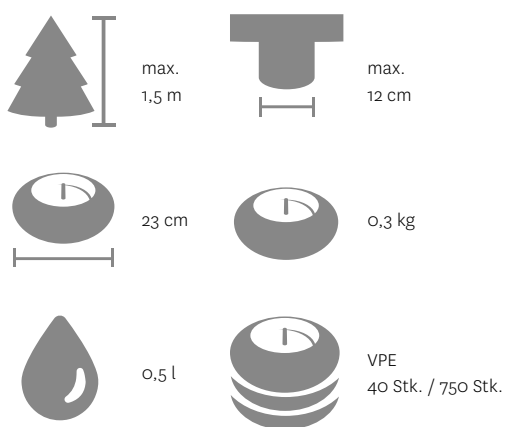

Classic

Gefertigt aus solidem pulverbeschichtetem Stahl mit einem Durchmesser von 39 cm ist der Easyfix Classic in zehn verschiedenen Farben verfügbar.

Der Ständer eignet sich bis zu einer Baumhöhe von 2,5 m und einer Stammbreite bis zu 15 cm. Damit der Baum länger frisch bleibt, können zusätzlich bis zu 2,75 l Wasser eingefüllt werden.

Classic, 39 cm, rot metallic

Art.-Nr.: 44100

Classic, 39 cm, weiß

Art.-Nr.: 44103

Classic, 39 cm, grün metallic

Art.-Nr.: 44104

Classic, 39 cm, schwarz matt

Art.-Nr.: 44106

Classic, 39 cm, bronze matt

Art.-Nr.: 44107

Classic, 39 cm, anthrazit Hammerschlag

Art.-Nr.: 44108

Classic, 39 cm, gold-anthrazit Hammerschlag

Art.-Nr.: 44109

Classic, 39 cm, Holzoptik

Art.-Nr.: 44111

Classic, 39 cm, Betonoptik

Art.-Nr.: 44114

Classic, 39 cm, industrial Design

Art.-Nr.: 44115

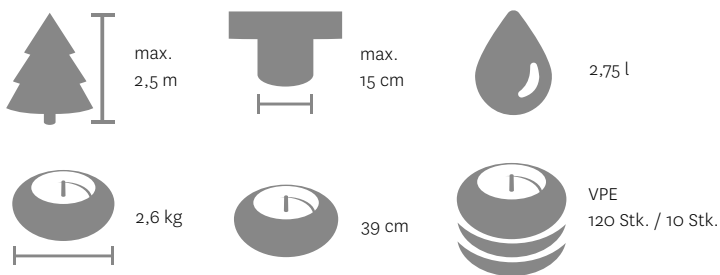

Art.-Nr.: 44100

Art.-Nr.: 44103

Art.-Nr.: 44104

Art.-Nr.: 44106

Art.-Nr.: 44107

Art.-Nr.: 44108

Art.-Nr.: 44109

Art.-Nr.: 44111

Art.-Nr.: 44114

Art.-Nr.: 44115

Maxi

Die hochwertigen Easyfix Maxi Ständer erhalten Sie aus solidem pulverbeschichtetem Stahl in den Farben grün metallic, anthrazit Hammerschlag, rot metallic und Holzoptik.

Mit einem Durchmesser von 49 cm ist er der größte Christbaumständer für den Endkunden. Der Ständer eignet sich bis zu einer Baumhöhe von 2,8 m (mit unserem Maxi Adapter auch bis zu 4 m, siehe S. 12) und einer Stammbreite bis zu 20 cm. Um den Weihnachtsbaum frisch zu halten, können bis zu 5 l Wasser eingefüllt werden.

Maxi, 49 cm, grün metallic

Art.-Nr.: 44135

Maxi, 49 cm, anthrazit Hammerschlag

Art.-Nr.: 44136

Maxi, 49 cm, rot metallic

Art.-Nr.: 44137

Maxi, 49 cm, Holzoptik

Art.-Nr.: 44138

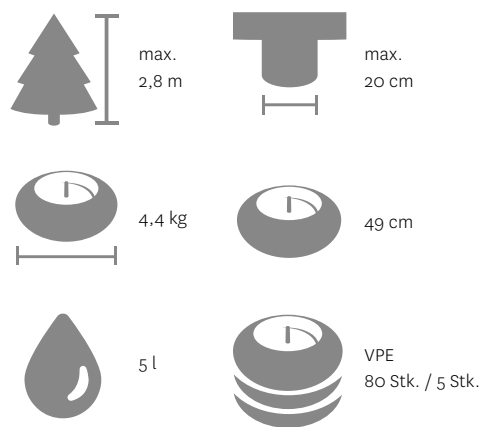

Art.-Nr.: 44135

Art.-Nr.: 44136

Art.-Nr.: 44137

Art.-Nr.: 44138



Maxi Adapter

Aus solidem Stahl gefertigt ermöglicht der Maxi Adapter in Verbindung mit einem Maxi Wasserständer (nicht im Lieferumfang enthalten) das Aufstellen von Bäumen bis zu 4 m im Innenbereich. Über drei Stellschrauben kann der Baum zusätzlich zum Dorn fixiert und ausgerichtet werden.

Maxi Adapter, Ø 131 cm, anthrazit Hammerschlag
Art.-Nr.: 44139

Profiline

Hergestellt aus verzinktem Stahl eignet sich der Profiline mit einer Standfläche von 80 cm im Durchmesser zum Aufstellen von großen Bäumen bis zu 4,5 m im Innenbereich. Acht Feststellschrauben dienen zum Fixieren und Ausrichten des Stammes. Ein Wasserreservoir mit bis zu 60 l hält den Baum lange frisch.

Profiline, 80 cm, feuerverzinkt
Art.-Nr.: 40442

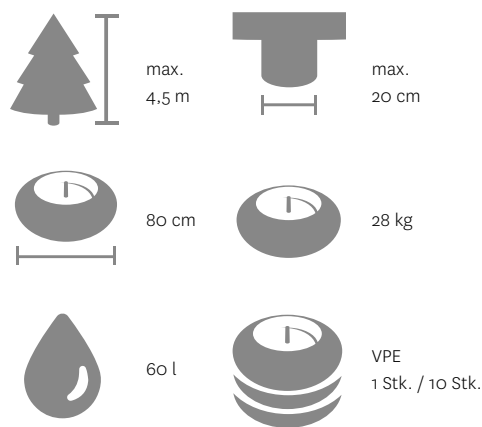
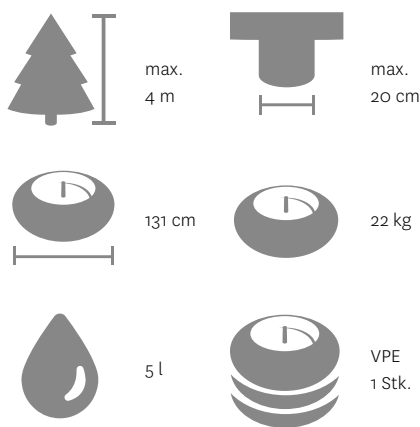

Kombiständer

Die Kombiständer eignen sich hervorragend zum Präsentieren großer Bäumen im Innen- und Außenbereich. Zum Aufstellen des Baumes kann dieser im Liegen mit dem Ständer verbunden und anschließend über die Kante aufgestellt werden.

Im Lieferumfang sind enthalten:

- Kombiständer
- Metallring zur Fixierung des Stammes
- 4 Spanngurte zum Ausrichten der Spitze

Zur Wasserversorgung des Baumes kann optional ein runder 90 l Mörtelkübel verwendet werden (nicht im Lieferumfang enthalten).

Um die Standfestigkeit weiter zu erhöhen, empfehlen wir den Ständer zusätzlich mit Steinplatten zu belegen. Zur Verkleidung eignet sich Tannengrün.

Maximale Baumhöhe bei aufgelegtem Zusatzgewicht: 5 m (innen) / 4 m (außen)

Kombiständer, 100 x 100 cm, feuerverzinkt
Art.-Nr.: 40453

Maximale Baumhöhe bei aufgelegtem Zusatzgewicht: 6 m (innen) / 5 m (außen)

Kombiständer, 130 x 130 cm, feuerverzinkt
Art.-Nr.: 40460

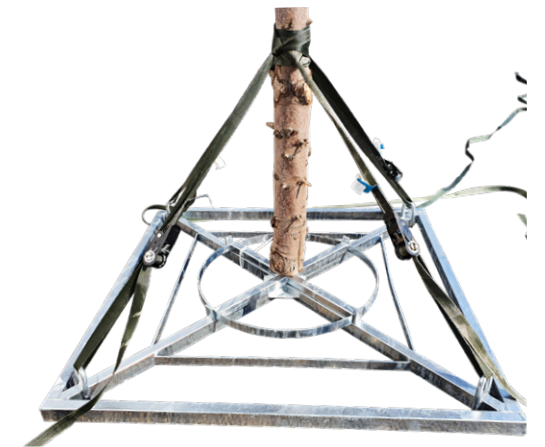
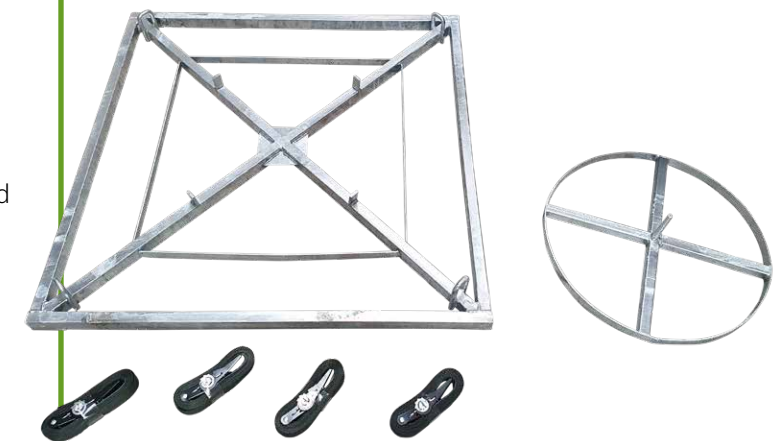
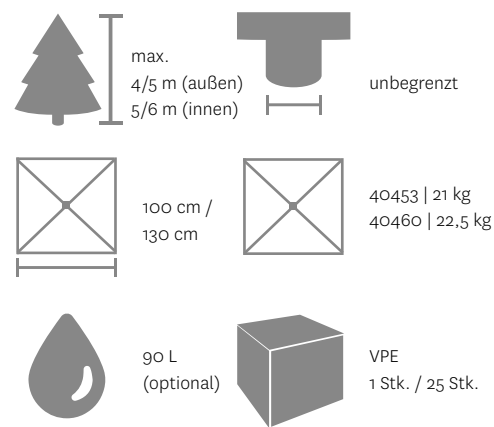

HOLZSTÄNDER

Holzständer

Die Kreuze aus Fichtenholz mit Kunststoff- bzw. Metalldorn eignen sich ideal zum Aufstellen einzelner Bäume von bis zu 2,5 m.

Die klappbaren bzw. festen Ständer gibt es mit einem Durchmesser von 29, 39, 52, 58 oder 78 cm. Die Dorne sind jeweils festsitzend und daher nicht zur Präsentation geeignet.

Vormontiert:

Einzelständer Fichte, 29 cm, fest mit Kunststoffdorn

Art.-Nr.: 44201

Einzelständer Fichte, 39 cm, fest mit Einschlagdorn

Art.-Nr.: 44212

Einzelständer Fichte, 52 cm, fest mit Einschlagdorn

Art.-Nr.: 44213

Bausatz (Dorn separat):

Einzelständer Fichte, 29 cm, fest mit Kunststoffdorn

Art.-Nr.: 442012

Einzelständer Fichte, 58 cm, klappbar mit Gewindedorn

Art.-Nr.: 44203f

Einzelständer Fichte, 78 cm, klappbar mit Gewindedorn

Art.-Nr.: 44204f



Art.-Nr.: 44201



Art.-Nr.: 44212, 44213



Art.-Nr.: 44203f, 44204f

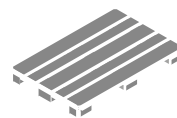

| Art.-Nr. | Durchmesser | Höhe | Stk. pro Karton | Stk. pro Palette |
|----------|-------------|--------|-----------------|------------------|
| 44201 | 29 cm | 1,25 m | 100 Stk. | 900 Stk. |
| 442012 | 29 cm | 1,25 m | - | 1.998 Stk. |
| 44212 | 39 cm | 1,8 m | 40 Stk. | 360 Stk. |
| 44213 | 52 cm | 2,2 m | 30 Stk. | 270 Stk. |
| 44203f | 58 cm | 2,2 m | 20 Stk. | 720 Stk. |
| 44204f | 78 cm | 2,5 m | 20 Stk. | 560 Stk. |

Größere Mengen auf Anfrage

WERBEMATERIAL



Easyfix Bauzaunbanner

PVC Banner (340 x 175 cm), geöst zur Anbringung im Außenbereich.

Motiv: Aufstellen des Christbaumes mit dem Easyfix System in drei Schritten.

Easyfix Werbeplakat, PVC Bauzaunbanner mit robusten Metallösen, 340 x 175 cm

Art.-Nr.: 44930



Easyfix Werbebanner

PVC Banner (120 x 80 cm), geöst zur Anbringung im Außenbereich.

Motiv: Aufstellen des Christbaumes mit dem Easyfix System in drei Schritten.

Easyfix Werbeplakat, PVC Banner mit robusten Metallösen, 120 x 80 cm

Art.-Nr.: 44931

Easyfix Plakate

Einteiliges Plakat (120 x 80 cm) aus Pappe für den Innenbereich.

Motiv: Aufstellen des Christbaumes mit dem Easyfix System in fünf Schritten.

Versand nur bei Palettenlieferung möglich.

Easyfix Plakat, 120 x 80 cm

Art.-Nr.: 44936

DIN A2 Plakat aus Papier (42 x 59,4 cm) für den Innenbereich.

Motiv: Aufstellen des Christbaumes mit dem Easyfix System in drei Schritten.

Easyfix Plakat DIN A2, 42 x 59,4 cm

Art.-Nr.: 44937



ZUBEHÖR

Transportwagen

Stabiler Transportwagen mit pannensicheren Vollgummireifen. Ideal zum Transportieren größerer Bäume auf dem Verkaufsplatz. Maximal mit 400 kg belastbar.

Zum besseren Manövrieren kann an den oberen Enden ein Stahlrohr (Art.-Nr. 44471, S.6) zum Schieben des Wagens eingesteckt werden (nicht im Lieferumfang enthalten).

Transportwagen / Trolley, 650 mm breit (für Bäume bis 4 m)

Art.-Nr.: 44802-s

Transportwagen / Trolley, 750mm breit (für Bäume bis 6 m)

Art.-Nr.: 44802



Netze

Verpackungsnetz NT, 34 cm ø, 3000 lfm (10 Netze)

Art.-Nr.: 70534

Verpackungsnetz NT, 45 cm ø, 3000 lfm (10 Netze)

Art.-Nr.: 70545NT

Verpackungsnetz NT, 55 cm ø, 3000 lfm (10 Netze)

Art.-Nr.: 70555



Bohrer

Für handelsübliche Handbohrmaschinen auf 12 mm abgedrehter Bohrer zum anbohren der Bäume*.

Bohrer HSS TIN Stahl, Aufnahme 12mm

Art.-Nr.: 44723



Verkaufsjacke

Wasserfeste Jacke in dunkelgrün mit rotem Fleece-Innenfutter zum Überziehen. Sitzt auch beim Arbeiten dank Gummizug an Ärmeln und Bund. Eine durchgehende Bauchtasche mit Klettverschluss bietet ausreichend Stauraum.

Jacke Weihnachtsbaumverkauf (Größe M)

Art.-Nr.: 75200

Jacke Weihnachtsbaumverkauf (Größe XL)

Art.-Nr.: 75210

Jacke Weihnachtsbaumverkauf (Größe XXL)

Art.-Nr.: 75220

Regenhose

Wasserfeste Überzugshose in dunkelgrün. Hoher Tragekomfort auch beim Arbeiten dank Gummizug an Bund und Beinen. Eine Innentasche und eine durchgehende Tasche mit Reißverschluss.

Regenhose (Größe M-L)

Art.-Nr.: 75100

Regenhose (Größe XL-XXL)

Art.-Nr.: 75120

Diverses

Sicherheits-Netzabschneider (25 Stk. / VPE)

Art.-Nr.: 72100

Cuttermesser (25 Stk. / VPE)

Art.-Nr.: 72110

Heftzange „Adoro“ (10 Stk. / VPE)

Art.-Nr.: 74200

Klammern 20.000 Stk., für Heftzange Adoro (No.10)

Art.-Nr.: 74201

Handschuhe Größe 10 (12 Paar / VPE)

Art.-Nr.: 75412



ANSPRECHPARTNER

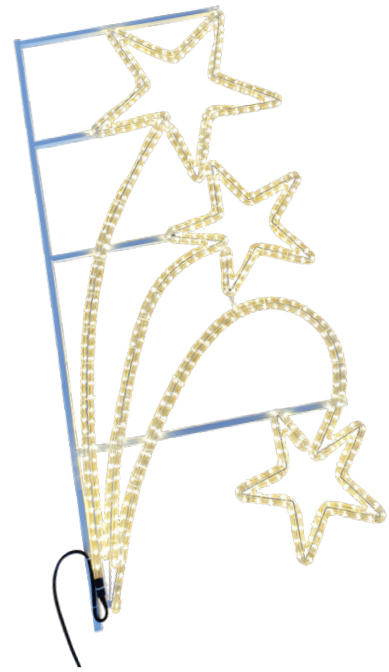

Lichtschlauchsterne

LED Lichtschlauchsterne in Stahlrahmen. Robust für den Einsatz im Außenbereich. Modell mit Außenlichterkette E27 kombinierbar (Art.-Nr. 55135).

LED Lichtschlauchsterne in Stahlrahmen 144 x 68 cm, warmweiß, Zuleitung 1,5 m

Art.-Nr.: 55123



LED Lichterketten

Außenlichterkette E27, 12,6 m, 15 Fassungen inkl. 17x3W LED Glühbirnen, warmweiß verlängerbar, IP65 (4 Stk. / VPE)

Art.-Nr.: 55135

3W LED Glühbirne, warmweiß E27

Art.-Nr.: 55135-g

Mini-Lichterkette 100er Innenbereich LED, warmweiß, verlängerbar, IP65 (20 Stk. / VPE) (Länge: 11 m + 1 m Zuleitung)

Art.-Nr.: 55131

Mini-Lichterkette 100er Außenbereich LED, warmweiß, verlängerbar, IP65 (20 Stk. / VPE) (Länge: 11 m + 1 m Zuleitung)

Art.-Nr.: 55133



Dünger

Chrysal Treefood (500 Stk. / VPE)

Art.-Nr.: 44500



Toppii ApS (DK)

info@toppii.dk
Tel. +45 244 157 32

Fjellgran DA (NOR-SWE-FIN)

post@fjellgran.no
Tel. +47 90 638 638

Easyfix Polska sp. z o.o. (PL)

biuro@easyfix.com.pl
Tel. +48 601 407 886
Fax +48 32 700 7719

The Christmas Cabin Ltd. (GB)

sales@thechristmascabin.com
Tel. +44 1780 411 144
Fax +44 1780 411 092

Tannen-Paradies GmbH

(DE-AT- WEITERE)

shop.tannen-paradies.de

easyfix@tannenparadies.de
Tel. +49 (0) 30 707 83675
Fax +49 (0) 30 706 91 38

Veldhuizen & Bisselink (NL)

info@vbkerstbomen.nl
Tel. +31 318 301 056

Agro Service GmbH (CH)

info@agroservice.ch
Tel. +41 44 491 60 42
Fax +41 44 400 52 25

Greencap SA (FR)

info@greencap.eu
Tel. +33 6 09 38 33 62
Tel. +32 61 23 08 30

Tannen-Paradies GmbH
Röblingstr. 150
12105 Berlin
Germany

HRB 89614 Amtsgericht
Berlin Charlottenburg
Executive directors
Tim & Florian Brand

FA Körperschaften III
St.Nr. 29/554/30281
Tax ID number
DE813696177

Postbank BIC: PBNKDEFF
IBAN:
DE19 8601 0090 0601 0319 02
www.tannen-paradies.de

phone +49 30 707 83675
fax +49 30 706 91 38
easyfix@tannenparadies.de
www.easyfix.world

easyfix®

